

PROJEKT POMNIKA
ORZEŁ HELSKI
ROBERT FLORCZAK

SKANY 3D ELEMENTÓW DZIAŁA
TADEUSZ WIDERSKI

WIZUALIZACJA PROJEKTU
WIESŁAW SYNAKIEWICZ
11.09.2019

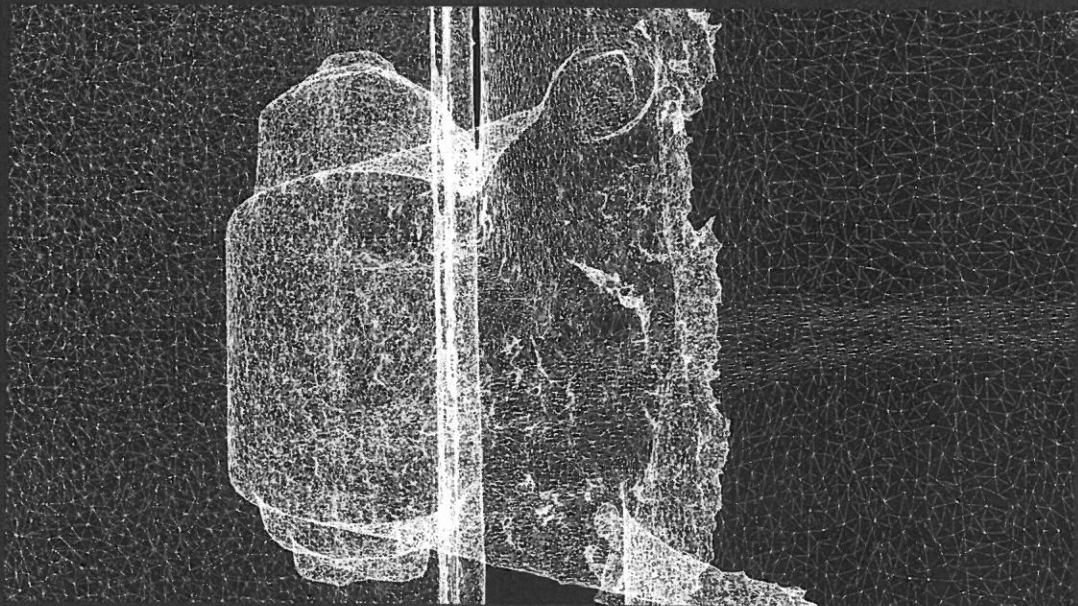

SKANY 3D ELEMENTÓW ARMATY



MAKIETA WYKONANA Z ELEMENTÓW WYDRUKOWANYCH DRUKIEM 3D

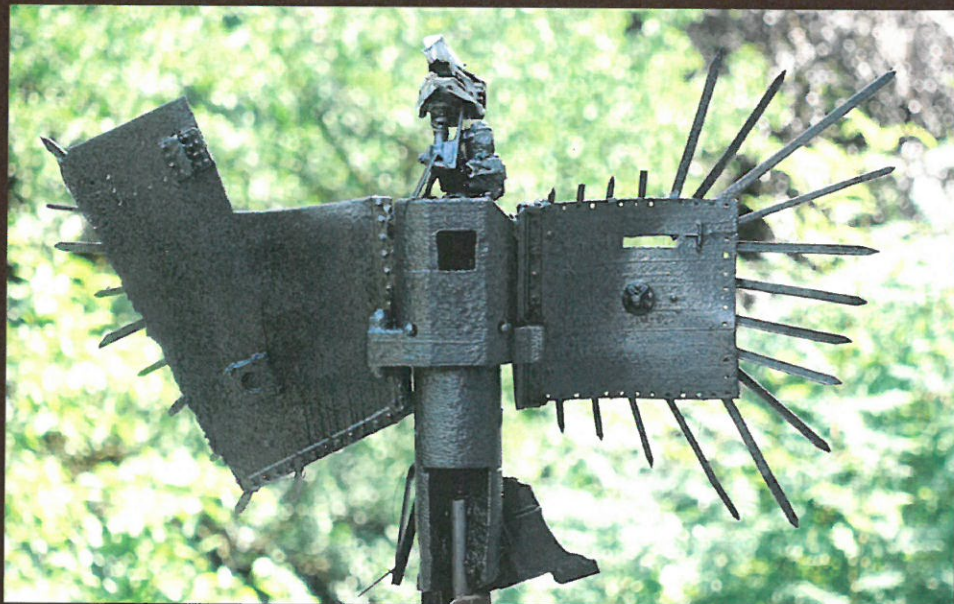

MAKIETA WYKONANA Z ELEMENTÓW WYDRUKOWANYCH DRUKIEM 3D



MAKIETA WYKONANA Z ELEMENTÓW WYDRUKOWANYCH DRUKIEM 3D



MAKIETA WYKONANA Z ELEMENTÓW WYDRUKOWANYCH DRUKIEM 3D

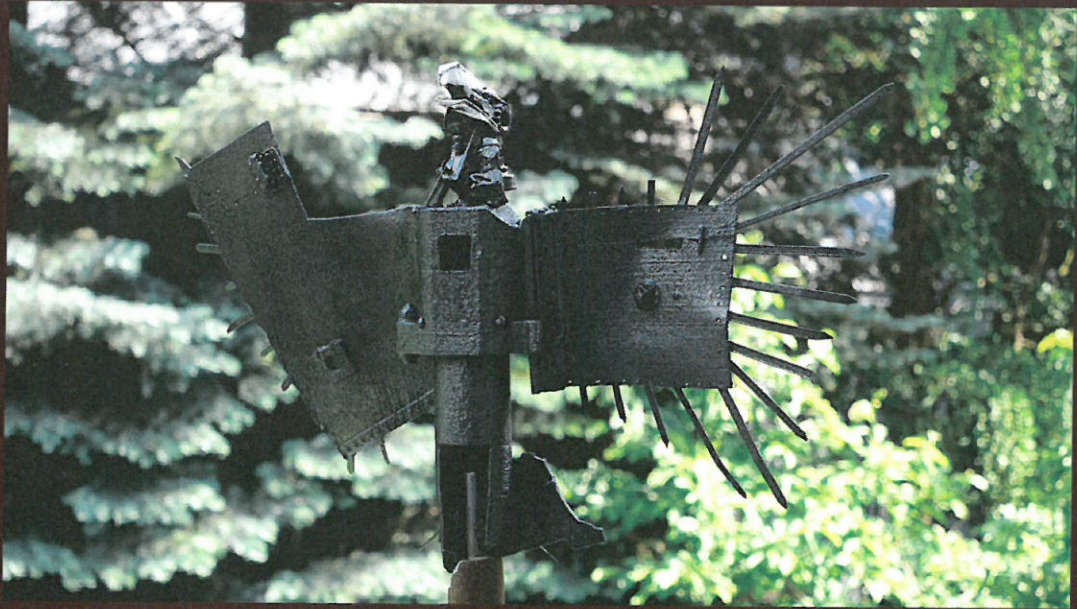

MAKIETA WYKONANA Z ELEMENTÓW WYDRUKOWANYCH DRUKIEM 3D

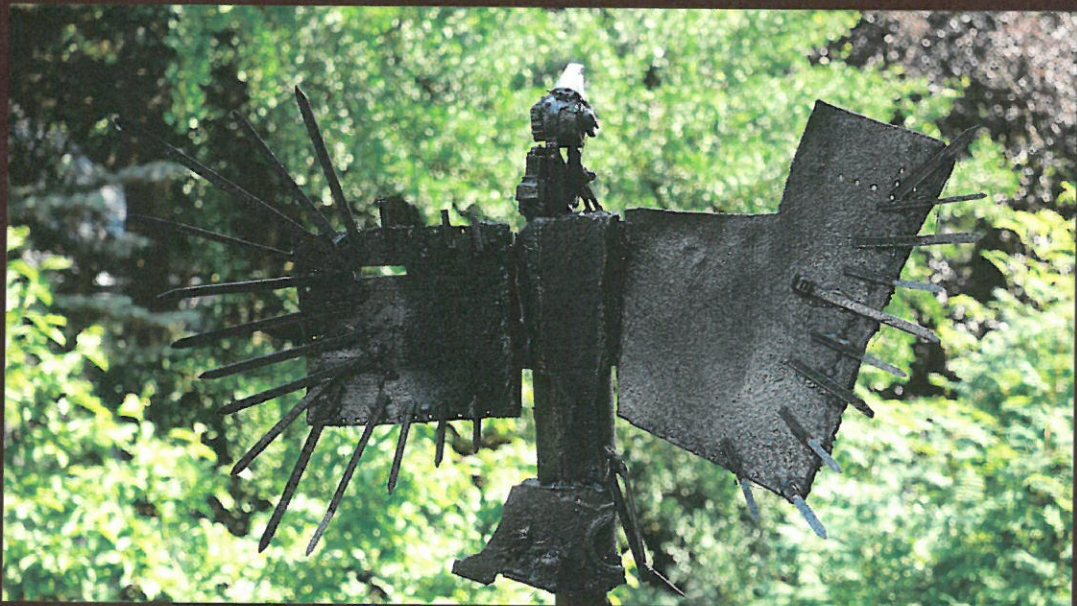

MAKIETA WYKONANA Z ELEMENTÓW WYDRUKOWANYCH DRUKIEM 3D

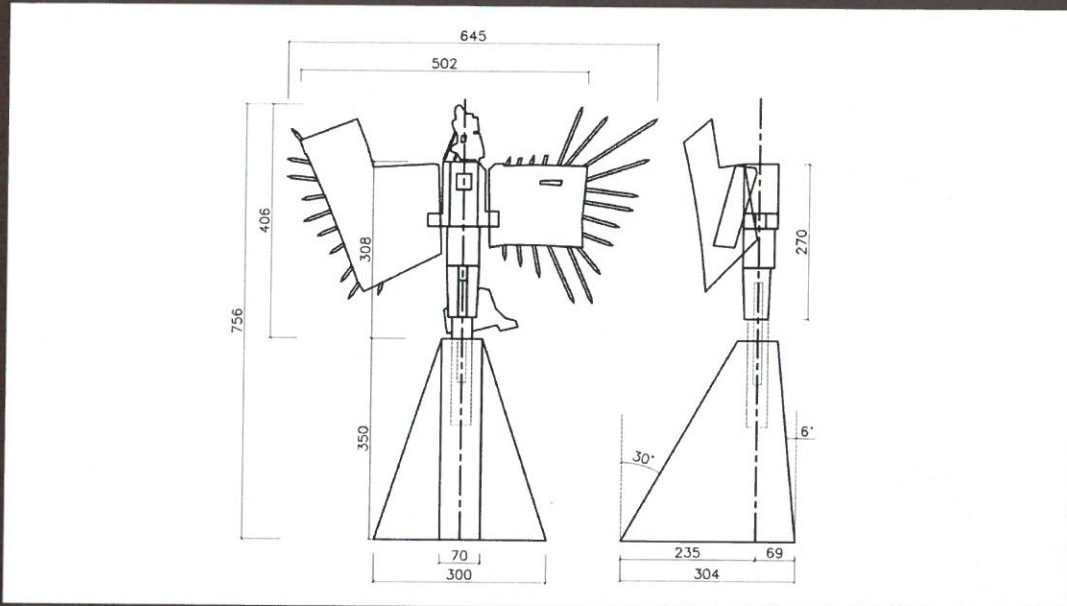

RYSUNEK POMNIKA - GABARYTY

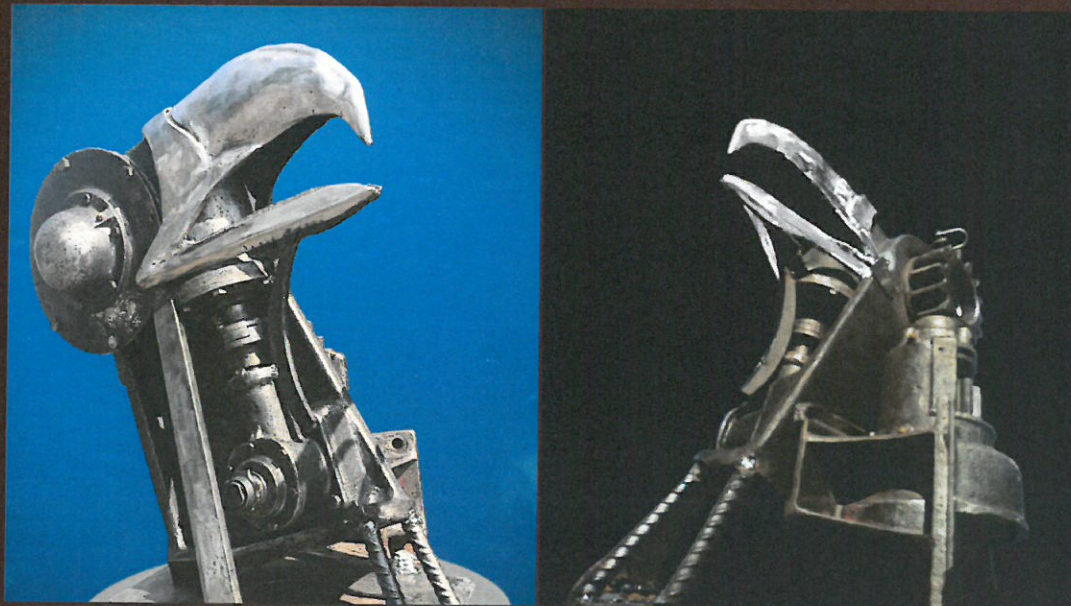

GŁOWA DRĘA WYKONANA Z ELEMENTÓW DZIAŁA Z DZIUBEM ZE STALI NIERDZEWNEJ



WIZUALIZACJA POMNIKA



WIZUALIZACJA POMNIKA



WIZUALIZACJA POMNIKA



WIZUALIZACJA POMNIKA

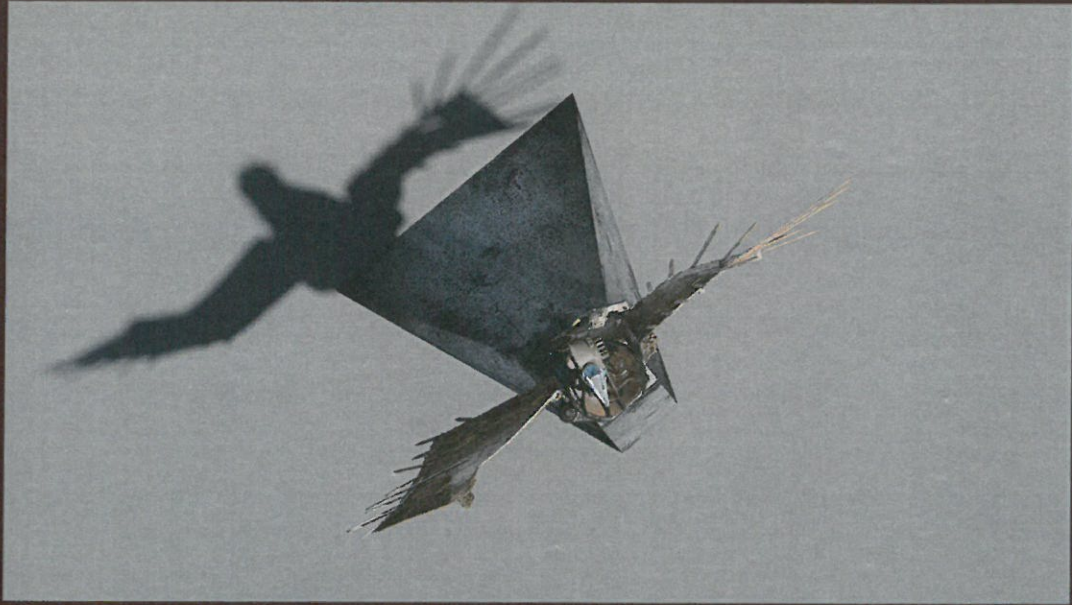

WIZUALIZACJA POMNIKA



WIZUALIZACJA POMNIKA





WIZUALIZACJA POMNIKA